

# 壁寄せスタンド



## 壁際で自立するスタンド

壁寄せスタンドは壁際にテレビを設置することを可能にし、テレビを壁掛け設置しているように見せることができるテレビスタンドです。可能な限り薄型のフレームで、壁際で安全に自立できるように設計されています。

## 省スペース

テレビを壁際に設置することで、空間を広く見せることができ、スペース効率を向上させます。

## 施工工事不要

壁に穴を開けたり、専門業者に工事を頼むことなく、壁掛けに近い感覚でテレビを配置することができ、賃貸の建物や店舗でもご利用いただけます。

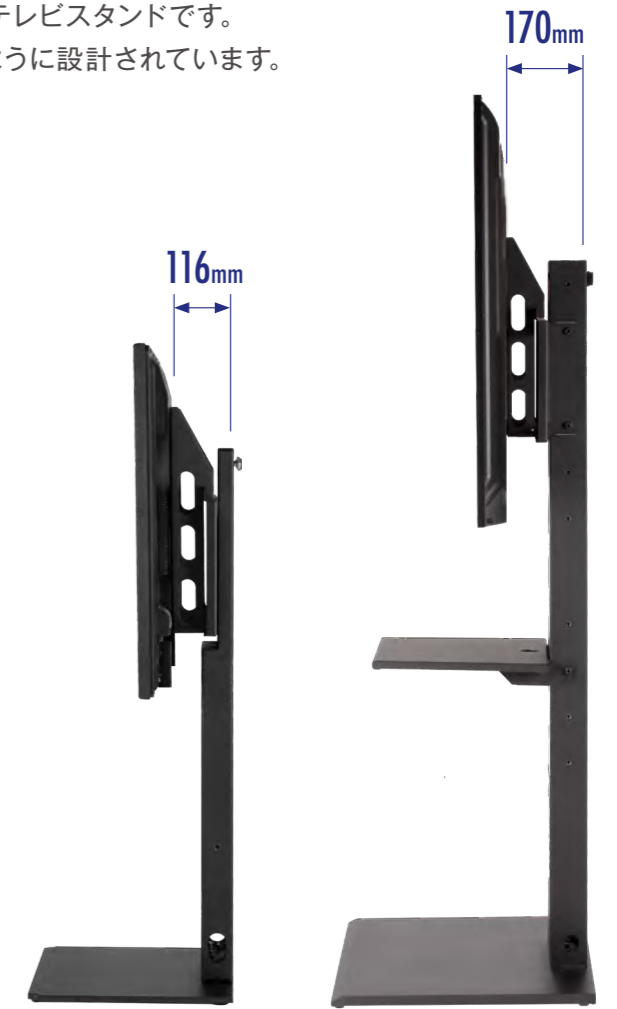

MW-3755側面イメージ

MT-W80側面イメージ

## 特長

### アジャスター

背面のアジャスターにより、スタンドと壁のスペースを調整し、ぐらつきを軽減します。壁や床に固定をしないので、設置場所を自由に変更できます。



### 簡単組立

組立はベースの上にメインフレームを立てて、上からネジ止めるだけです。壁際の設置したい位置でスタンドの正面から楽な姿勢で組立作業ができます。

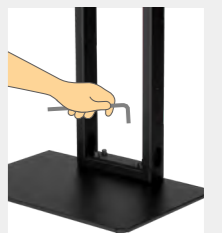

### ケーブル収納部

フレーム内部にケーブルを隠すことができ、スッキリした印象を与えます。フレームパネルを外すことができ、スタンドを動かすことなく、正面からケーブルにアクセスできます。



# MT-W80



## 大型ディスプレイ用壁寄せスタンド

大きなディスプレイを壁際ギリギリに設置可能  
高い位置に大型ディスプレイを設置することができ、広い視野角を実現するスタンド



# MW-3755



## 壁寄せスタンド

壁への工事ができない賃貸の建物や店舗に最適  
薄型化が進む液晶テレビを壁際に設置することで、空間を有効活用できるスタンド

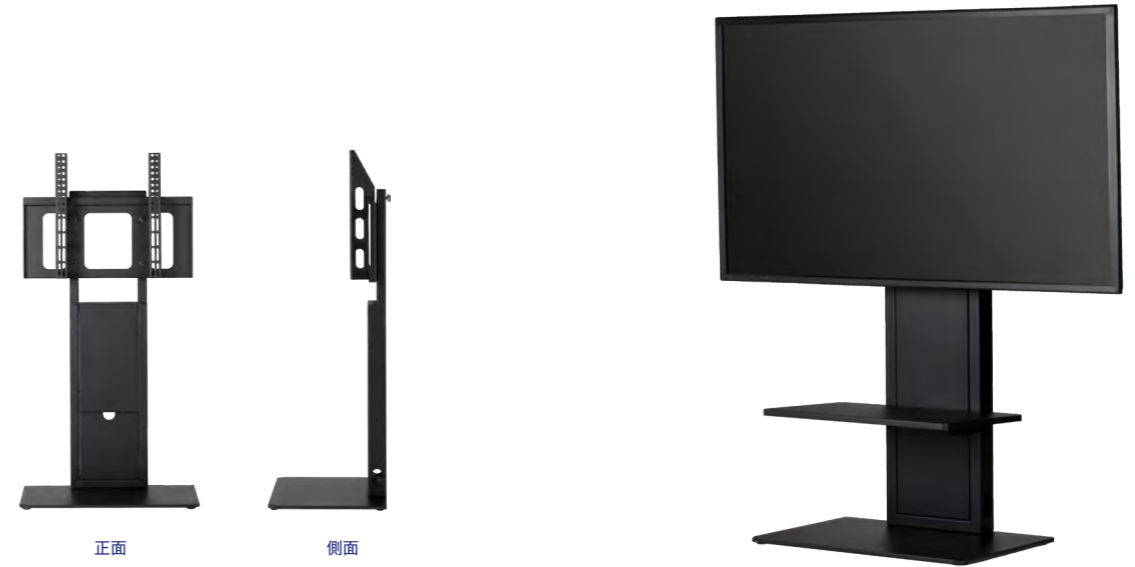

### SPEC

搭載ディスプレイの目安

**80kg** | **55 ~ 70 inch** まで

価格  
**68,000円**

型式	MT-W80
外形寸法	W850×H1150×D550mm
質量	36kg
材質 / カラー	スチール / ブラック
取付けピッチ	VESA W100~800×H100~400mm
画面中心位置	1200~1500mm 100mmピッチ4段階
チルト調整	なし
棚板	W505×D375mm 10kgまで
棚板高さ調整	100mmピッチ4段階

### OPTIONS

P.8~9をご参照ください。

- 防振金具 ----- MI-VP01  
大型の電子黒板搭載時に揺れやたわみが気になる方に、防振金具をご用意しています。  
価格 10,000円  
※防振金具取付け時のディスプレイ取付けピッチは VESA W100~600×H100~400mm
- 棚板 ----- OP-S01 **P.6**
- 薄型収納ボックス ----- OP-BX02 **P.6**
- カメラスタンド ----- OP-CT01 / OP-CT02 **P.6**
- キーボード棚板 ----- OP-KB01 **P.6**
- カタログホルダー ----- **P.60**
- 縦横回転ユニット ----- **P.60**
- ディスプレイ取付金具 ----- **P.61**



### SPEC

搭載ディスプレイの目安

**35kg** | **37 ~ 55 inch** まで

価格  
**36,000円**

型式	MW-3755
外形寸法	W580×H1030×D380mm
質量	22.4kg
材質 / カラー	スチール / ブラック
取付けピッチ	VESA W100~500×H100~400mm
画面中心位置	900~1000mm 50mmピッチ3段階
チルト調整	なし

### OPTIONS

- 棚板 ----- MW-ST11  
AV機器を搭載するのに便利なスチール製の棚板です。  
テーブルサイズ W500×D320mm 10kgまで  
価格 6,000円
- アクリル棚板 ----- MW-AT11  
オシャレな印象を演出するアクリル棚板です。  
テーブルサイズ W500×D320mm 10kgまで  
価格 15,000円
- カタログホルダー ----- **P.60**
- 縦横回転ユニット ----- **P.60**
- ディスプレイ取付金具 ----- **P.61**



対応機種はP.62の一覧をご確認ください。

## 1 カタログホルダー 1面タイプ

マグネットで取付けるカタログホルダー

### OP-CH01



型式	黒:OP-CH01B 白:OP-CH01W
外形サイズ	W250×H280×D58mm 1.1kg
材質 / カラー	スチール / ブラック、ホワイト
カタログサイズ	W228×H312mm 1kgまで
価格	10,000円

## 1 カタログホルダー 横2面タイプ

マグネットで取付けるカタログホルダー

### OP-CH02



型式	黒:OP-CH02B 白:OP-CH02W
外形サイズ	W500×H280×D58mm 2.3kg
材質 / カラー	スチール / ブラック、ホワイト
カタログサイズ	W228×H312mm 合計2kgまで
価格	18,000円

## 1 カタログホルダー 縦2面タイプ

マグネットで取付けるカタログホルダー

### OP-CH03



型式	黒:OP-CH03B 白:OP-CH03W
外形寸法	W250×H510×D58mm 2kg
材質 / カラー	スチール / ブラック、ホワイト
カタログサイズ	W228×H312mm 合計2kgまで
価格	18,000円

## 2 縦横回転ユニット 40~55インチ用

瞬時にディスプレイを90°回転させて、縦横表示の切替可能

### OP-TU11

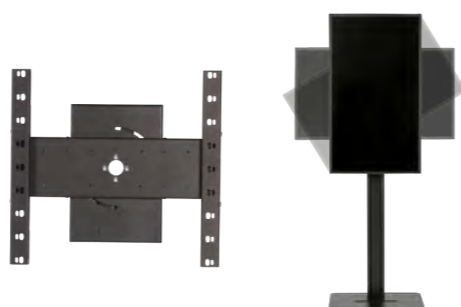

サイズ	W425×H420×D78mm 5kg
ディスプレイサイズ	スタンド本体に準拠 (40~55インチ)
耐荷重	30kg 30kg未満の機種はその機種の耐荷重を参照
取付ピッチ	VESA W100~400×H100~400mm
画面中心位置	スタンドの画面中心位置から-50mm
画面回転	0°~90° フリーストップ(反時計回り)
価格	40,000円

## 3 縦横回転ユニット 55~75インチ用

瞬時にディスプレイを90°回転させて、縦横表示の切替可能

### OP-TU21

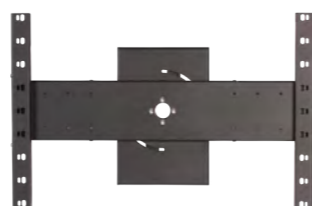

サイズ	W650×H420×D78mm 6kg
ディスプレイサイズ	スタンド本体に準拠 (55~75インチ)
耐荷重	45kg
取付ピッチ	VESA W100~400×H300~600mm
画面中心位置	スタンドの画面中心位置から-50mm
画面回転	0°~90° フリーストップ(反時計回り)
価格	45,000円

## 4 ディスプレイ取付金具

VESA H400mmまでに対応したディスプレイ取付金具

### OP-DB481



サイズ	W40×H420×D82mm 1kg×2
取付ピッチ	VESA H100~400mm
価格	6,000円

## 5 ディスプレイ取付金具

VESA H600mmまでに対応したディスプレイ取付金具

### OP-DB681



サイズ	W40×H620×D82mm 1.3kg×2
取付ピッチ	VESA H100~600mm
価格	7,000円

## 6 ディスプレイ取付金具 (薄型)

VESA H400mmまでに対応したディスプレイ取付金具

### OP-DB441



外形寸法	W40×H420×D47mm 0.7kg×2
取付ピッチ	VESA H100~400mm
価格	6,000円

## 7 ディスプレイ取付金具 (薄型)

VESA H600mmまでに対応したディスプレイ取付金具

### OP-DB641



外形寸法	W40×H620×D47mm 1kg×2
取付ピッチ	VESA H100~600mm
価格	7,000円

## 8 ディスプレイ取付金具 (薄型)

VESA H300mmまでに対応したディスプレイ取付金具

### OP-DB341



外形寸法	W40×H320×D47mm 0.6kg×2
取付ピッチ	VESA H100~300mm
価格	5,000円

## 9 アンカー固定金具

スタンドを床に完全固定します。

### MS-AL21



設置面積	W400×D150mm (片側)
アンカー用固定穴	φ12.5mm
価格	8,000円

## 10 キャスターホルダー

キャスターを簡単確実に固定できます。

### MS-CH02



※床面が滑りやすい素材の場合、効果が期待、実感いただけません。

材質 / カラー	PE樹脂 / イエロー
価格	2,500円

## 11 転倒防止ワイヤー

壁とスタンドをワイヤーで繋ぎます。

### MS-WR45

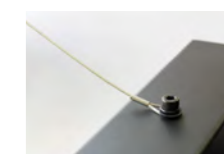

※壁側は専門業者様による施工が必要です。  
※壁面への固定ネジは付属していません。

サイズ	φ2mm×L450mm
破断荷重	290kgf
価格	2,500円

# OPTIONS



## 共通オプション 対応一覧

スタンド / 壁掛け金具	1 OP-CH	2 OP-TU11	3 OP-TU21	4 OP-DB481	5 OP-DB681	6 OP-DB441	7 OP-DB641	8 OP-DB341	9 MS-AL21	10 MS-CH02	11 MS-WR45	ページ
MT-S50	○	30kgまで	44kgまで	○	○	×	×	×	○	○	○	5
MT-S100	○	30kgまで	45kgまで	○	○	×	×	×	○	○	○	5
MI-4870	○	×	×	○	○	×	×	×	○	○	○	8
MT-D30	×	25kgまで	×	○	○	×	×	×	×	×	×	9
MT-DP30	×	25kgまで	×	○	○	×	×	×	×	×	×	10
MH-2655	×	30kgまで	44kgまで	○	○	×	×	×	○	○	×	12
MH-6070	×	×	×	×	×	×	×	×	○	○	×	14
MH-7010	×	×	×	×	×	×	×	×	○	×	×	16
HM-4055	×	25kgまで	24kgまで	○	○	×	×	×	○	○	×	19
HS-4055	×	25kgまで	24kgまで	○	○	×	×	×	○	○	×	19
MT-M230	×	×	×	○	○	×	×	×	×	×	×	20
LPS-K55	×	×	×	○	○	×	×	×	×	×	×	21
MT-W80	○	30kgまで	45kgまで	○	○	×	×	×	×	×	×	24
MW-3755	○	30kgまで	29kgまで	○	○	×	×	×	×	×	×	25
BT-75	×	×	×	×	×	○	○	×	×	×	○	26
BT-55	×	×	×	×	×	○	○	×	×	×	○	26
BT-32	×	×	×	×	×	×	×	○	×	×	○	27
ML-3255	×	×	×	○	○	×	×	×	×	×	×	28
OS-4055	×	×	×	○	○	×	×	×	×	×	×	29
DS-S15B-A / DS-S15W-A	○*	10kgまで	×	×	×	×	×	○	×	×	×	34
DS-S30B-A / DS-S30W-A	○*	25kgまで	24kgまで	×	×	○	○	×	×	×	×	35
DS-S60B-A	○	×	45kgまで	×	×	○	○	×	×	×	×	36
DS-T40	○	×	×	×	×	×	×	×	×	×	×	37
DS-CS20L	×	×	×	×	×	○	×	○	×	×	×	39
DS-CS20	○	15kgまで	×	×	×	○	×	○	×	×	×	39
DSE-32 / DSE-50	×	×	×	×	×	×	×	×	×	×	×	41
DS-W45B / DS-W45W	○	30kgまで	39kgまで	×	×	○	○	×	×	×	×	42
DS-WS45	○	30kgまで	39kgまで	×	×	○	○	×	×	×	×	43
DS-HW20B / DS-HW20W	○	15kgまで	×	×	×	○	○	×	×	×	×	44
DS-F45	×	30kgまで	39kgまで	×	×	○	○	×	×	×	×	45
DS-G45	×	×	×	×	×	×	×	×	×	×	×	46
DS-R35	○	30kgまで	29kgまで	○	○	×	×	×	×	×	×	48
DSC-50 / DSC-55	○	×	×	×	×	×	×	×	×	×	×	49
WM-S80-860P	×	×	×	×	×	×	×	×	×	×	×	52
WM-T45-440P	×	×	×	×	×	×	×	×	×	×	×	53
WM-T30-440P	×	×	×	×	×	×	×	×	×	×	×	53
WF01-200	×	×	×	×	×	×	×	×	×	×	×	55
WF02-300	×	20kgまで	×	×	×	×	×	○	×	×	×	56
WF02-400	×	25kgまで	24kgまで	×	×	○	○	×	×	×	×	56
WF03-300	×	×	×	×	×	×	×	×	×	×	×	57
WF03-400	×	×	×	×	×	×	×	×	×	×	×	57
SWF-S60-300	×	30kgまで	×	×	×	×	×	×	×	×	×	58
SWF-S60-400	×	30kgまで	×	×	×	×	×	×	×	×	×	58
SWF-T60-300	×	×	×	×	×	×	×	×	×	×	×	59
SWF-T60-400	×	×	×	×	×	×	×	×	×	×	×	59

※DS-S15とDS-S30のType1はカタログホルダーを搭載することはできません。

縦横回転ユニット(2 OP-TU11, 3 OP-TU21)について

・記載されている質量は搭載できるディスプレイの最大質量です。・VESAがセンターに配置されていないディスプレイは搭載不可の機種もあります。・40インチ以下のディスプレイの場合、取付金具がはみ出す場合があります。・スタンドに付属しているディスプレイ標準取付金具と排他取付になります。

# Information

## 保守部品

交換用のキャスターをご用意しています。

### 交換用キャスター ストッパーあり

#### FMP-CA-MT01

価格  
5,000円  
1コ



### 交換用キャスター ストッパーなし

#### FMP-CA-MT02

価格  
5,000円  
1コ



### 交換用キャスターセット

#### FMP-CA-MT-S

価格  
20,000円  
ストッパーあり×2コ、ストッパーなし×2コ



### 搭載可能スタンド

搭載可能スタンド	ページ
MT-S50	5
MT-S100	5
MI-4870	8
MH-2655	12
MH-6070	14
HM-4055	19
HS-4055	19

### ■購入方法

SDS アマゾン店で  
購入できます。



SDS アマゾン店

## 最新情報はインターネットが便利

### モニター

www.world-sds.co.jp/furniture

### 検索



SDS ファニチャー



### カタログのダウンロード

カタログのPDFファイルをダウンロードできます。  
入力フォームよりカタログ請求も可能です。



### 在庫の確認

毎日更新される在庫数を確認することができます。



### テレビの搭載確認

テレビが搭載可能か確認することができます。



### 図面のダウンロード

図面のPDFファイルをダウンロードできます。



### 取扱説明書のダウンロード

取扱説明書のPDFファイルを  
ダウンロードできます。



### 組立説明書のダウンロード

組立説明書のPDFファイルを  
ダウンロードできます。



### 画像データの入手

商品画像をダウンロードできます。



### SDS Members

SDS商品をご購入いただけるメンバー専用  
オンラインストアです。  
https://sds-members.jp/



こちらで提供中

### SDS ダイレクトショップアマゾン店

Amazonにて、SDS商品をご購入いただけます。  
https://www.amazon.co.jp/sds\_monitor

# Information

## カタログ内のマークについて

### 組立完成品 完成品出荷

このマークが付いた製品は組立完成品でお届けいたします。  
 ・重量物のため配送時の荷卸しには十分注意して下さい。  
 別途費用にて、配送プランを承ります。

### Made in JAPAN

本カタログの製品はすべて「製造国：日本」です。

### 組立サービス

このマークが付いた製品は組立サービスをご利用いただけます。  
 ・サービスの詳細はP.65をご確認ください。

### お客様組立 ノックダウン方式

このマークが付いた製品はノックダウン方式でお届けとなります。  
 ・お客様での組立作業が必要です。  
 ・組立に必要なネジや工具はすべて添付しています。

### RoHS 10物質対応

2019年7月22日より、RoHS指令の対象物質が6物質から10物質へ適応が拡大されました。

## 配送について

お客様の用途に応じて、配送サービス形態を選択してください。

### 1. 全国無料配送サービス

混載便による車上渡し条件となります。

- ・平日、月曜日から土曜日の混載便ルート配送となります。日曜日、祝日、沖縄、離島、一般配送路線外地区は除きます。
  - ・基本的にトラックの荷台からの荷降ろしは荷受け人様側でご準備ください。  
 重量物(梱包材を含む梱包荷姿重量が約40kg以上)の場合、配送ドライバー1人では荷降ろしできませんので、お手伝いいただくことがあります。
  - ・送り先宛名が個人名で会社宛のお届けの場合、お届けが遅くなる場合があります。法人及び商業用途でお使いのお客様は必ず、送り先宛名に「法人名(会社名)」の記入をお願いいたします。
  - ・物流量、天候や災害による道路状況や貨物物流ピークシーズンによる配送遅延に備え、余裕をもった配送希望日を指定してください。
- ※オプション品のみのご発注の場合とオプション品別送の場合は全国無料配送サービスの対象外になります。

### 2. チャーター便サービス

有償、条件及び費用は配送プランによります。

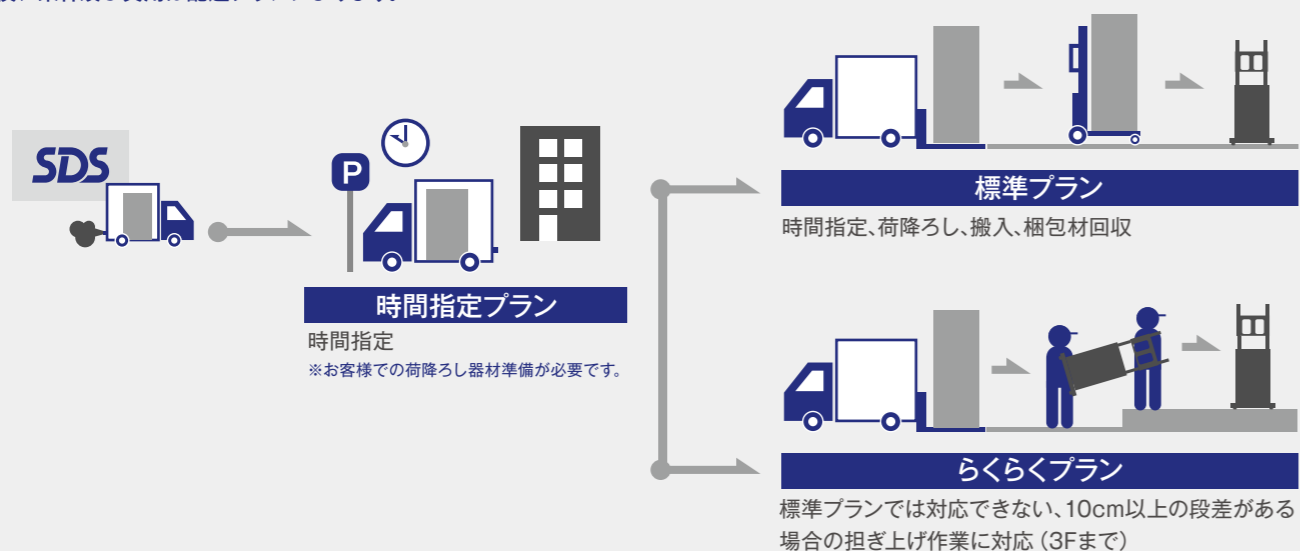

## 組立サービスについて

弊社からご購入いただいたテレビスタンドの組立・設置を行う有償サービスです。

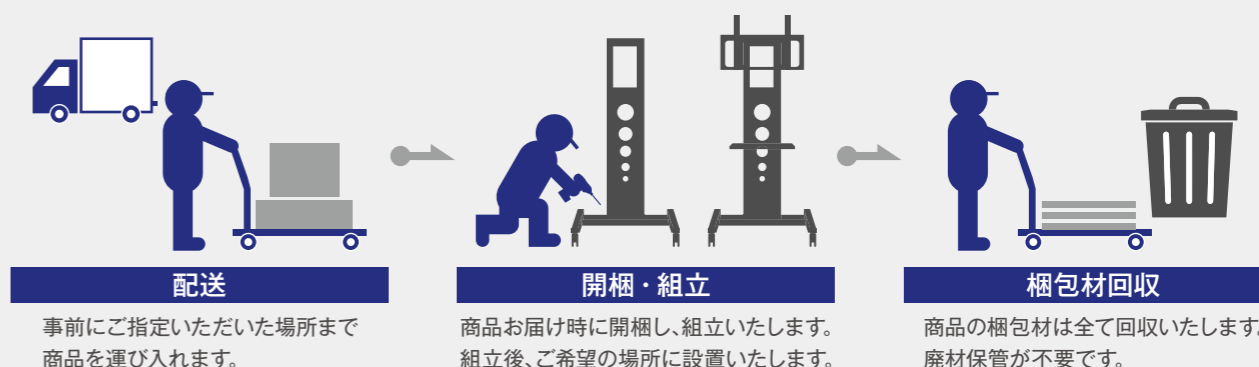

### ■ 国内の指定お届け先にて「開梱／組立／梱包材回収」

※ディスプレイ取付／配線は対応していません。  
 ※お届け先が2階以上でエレベーターが利用できない場合、本サービスのご提供が出来ない場合がございます。(事前にご相談ください)

### ■ 沖縄本島を含む全国が対象

※その他離島は対象外です。

### ■ 組立作業日の日付指定が可能

※日付指定は沖縄を除きます。  
 ※時間指定および時間帯指定(AM/PM)はお受けできません。  
 ※お届けする前日～当日朝に配送業者より電話でご連絡いたします。

#### 注意事項

- ・本サービス利用時の納期は、納期1週間～10日(在庫有る場合)です。  
 ※在庫無い場合は、在庫入荷後、+納期1週間～10日です。  
 ※沖縄は除きます。(別途お打ち合わせ)  
 沖縄本島へのサービス提供日は、商品が沖縄到着後、お客様と日程調整の上で設定させていただくため、作業予定日が天候等により大幅に遅れてしまう場合がございますので予めご了承ください。
- ・本サービスを実施するために、事前にお届け先で商品を組立／設置可能なスペース確保をお願いいたします。  
 ※組立商品にもよりますが、少なくとも2m×2m以上の組立作業スペース(1台あたり)をご用意ください。
- ・お客様都合により当日予定時間に作業が出来ず、近隣待機となった場合は、待機状況により別途費用を請求する場合がございます。
- ・商品出荷後のお客様都合によるキャンセル・返品はお受けできません。

#### サービス対象機種

	ページ		ページ		ページ
MT-S50 / MT-S100	5	MT-W80	24	DS-HW20	44
MI-4870	8	MW-3755	25	DS-F45	45
MT-D30	9	BT-75 / BT-55 / BT-32	26-27	DS-R35	48
MT-DP30	10	DS-S60B-A	36	DSC-50 / DSC-55	49
HM-4055 / HS-4055	19	DS-CS20L / DS-CS20	39		
MT-M230	20	DS-W45	42		
LPS-K55	21	DS-WS45	43		

※弊社テレビスタンド(本体)に限ります。  
 ※ノックダウン方式(お客様組立)のテレビスタンドが対象です。オプション品は除きます。