

シリーズ名	制御ボックス		コントロールボックス
	ESA	ESB	ESC
素材	SUS304		SUS304
加工母材	BA材		BA材
仕上げ	H/L		H/L
板厚	t1.5mm		t1.5mm
構造	水切構造		水切構造
扉サイズ	周囲 3mm 小さい		本体同サイズ
列盤仕様	列盤可		列盤不可
横幅	300/400/500/600/700/800		150/200/250/300/400/500
高さ	300/400/500/600/700/800/900/1000/1200/1400		200/250/300/350/400/500
深さ	120/160/200/250/300		120/160/200/250
有効深さ	外形 D-20mm		外形 D-20mm
扉厚	23mm		19mm
中板仕上げ	2.5Y8/2 ツヤ有り		2.5Y8/2 ツヤ有り
中板板厚	SPHC 12.3		SPHC 12.3
中板方眼線	50mm ピッチグリッド付		50mm ピッチグリッド付
中板取付方法	引掛け BKT&M6 ビス固定		引掛け BKT&M6 ビス固定
ハンドル素材	ステンレス製	亜鉛合金	—
ハンドル表面処理	HL 研磨	サチライトクロムメッキ	—
キー No	200		—
ロット棒	H1000 以上ロット棒仕様		—
南京錠取付穴	—		有り
パチン錠 2 個	—		H500mm 以上
本体アース	有 M6 アースボス 2 個		有 M6 アースボス 2 個
扉アース	有 M6 アースボス 1 個		有 M6 アースボス 1 個
水抜き穴	有り		有り
IP 値	IP54 相当		IP54 相当

※1 ご提供するサイズはWebの仕様一覧でご確認ください。

納期

扉面穴加工なし

扉面穴加工あり

在庫あり

翌日出荷

翌々日出荷

在庫なし

4営業日出荷

4営業日出荷

- ・左記表にはご発注日は含んでおりません。
- ・左記表は最短出荷日を記載しております。事前にご連絡しますが、納期が掛かる場合がありますので、ご了承下さい。

扉面穴加工風景



※レーザー加工機によるクリーンカットの為、ほとんど焼け焦げ跡が残りません。

ご注意下さい

- ◆レーザー加工機による追加工の為、ルーバー・バーリング・タップ加工はできません。
- ◆タップ加工がある場合、下穴加工まで対応します。(M3=Ø2.4, M4=Ø3.2, M5=Ø4.1)
- ◆穴加工時の原点はボックス外形のコーナー部でとりますので、扉のセンターに配置されている穴は正確にセンターとならない場合があります。あらかじめご了承下さい。

SDS エスディエス株式会社

最新情報は SDS ホームページからどうぞ

<http://www.world-sds.co.jp/>

SDS コールセンター ☎0120-74-1003

本社 石川県白山市横江町1003番地
TEL.076-274-1003 FAX.076-274-0399
東京営業所 東京都千代田区東神田2-1-11
第一坂本ビル1F(秋葉原ショールーム)
TEL.03-5820-1003 FAX.03-5820-1004
大阪営業所 大阪府大阪市淀川区西中島4-4-16
NLC新大阪6号館602号(ミニ展示コーナーあり)
TEL.06-6306-1185 FAX:076-274-0399(転送)

B to B

Web販売専用 ステンレスボックス

佐助くん Economy
SUSkeくん

<http://www.suskekun.com/>

Web
対応

穴加
工付

短納期

低価格



ESCシリーズ/48サイズ
ステンレス
コントロールボックス



ESAシリーズ/67サイズ
ステンレス制御盤ボックス ステンレス(SUS)製ハンドル仕様

ESBシリーズ/67サイズ
ステンレス制御盤ボックス スチール(亜鉛合金)製ハンドル仕様

価格は今すぐWebページでダウンロード!

その場でお見積書もご入手いただけます。
まずはメンバー登録をお願いします。

★4つのポイント★

Web対応

すべてWebでご対応(図面、見積書の入手から在庫確認、ご発注まで)、だから安い!

穴加工付

扉面の機器取付穴を無償で加工(加工難易度の高い穴加工及び本体への穴加工は有償)

短納期

穴加工付で最短「翌々日出荷」(但し、ご希望ボックスの在庫がある事が条件です)
穴加工なしの場合「翌日出荷」、在庫がない場合は、ご注文日を除く4営業日に出荷

低価格

他社同等ボックスの標準価格の「50%以下」に設定。Webで購入するとさらにお安く!

SDS エスディエス株式会社

「Webで手軽るに 気軽るに」ステンレスボックスをお買い求めいただけます。

エスディエスは、钣金ボックス製品のWebシステムを利用した流通の構築・普及に努めています。

▶ ESAシリーズ

ステンレス制御盤ボックス
ステンレス(SUS)製ハンドル仕様

▶ ESBシリーズ

ステンレス制御盤ボックス
スチール(亜鉛合金)製ハンドル仕様

サイズ(両シリーズとも)

横幅(W) 300mm~800mm
高さ(H) 300mm~1400mm
奥行(D) 120mm~300mm

水切構造

中板(SS) t=2.3mm
(50mmピッチグリッド付)
標準塗装 /
クリーム色(2.5Y8/2)ツヤ有

※中板は引っ掛け構造となり
簡単に取付けられます。

本体(SUS304)
板厚1.5mm
ヘアライン仕上げ

扉用蝶番ピン(SUS304)
H1000以上の場合は蝶番3箇所
脱落防止リング付

薄型防水平面スイングハンドル

- ESAタイプはSUS製
 - ESBタイプは亜鉛合金製
- ※H1000以上はロット棒仕様

扉面穴加工例
扉(SUS304)
板厚1.5mm
ヘアライン仕上げ

防水・防塵パッキン
耐久性、非吸水性に優れた
クロロブレンゴムを採用

アース端子(本体2箇所、扉側1箇所)
M6ボス(グリーンボルト付)

■ 外形寸法

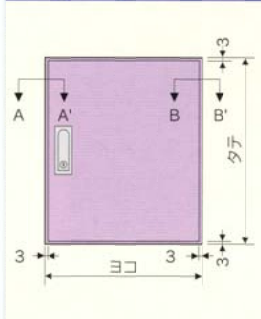

■ ベース/開口寸法

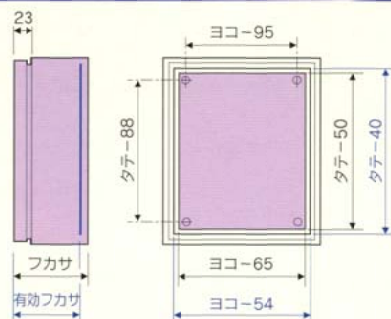

■ 前扉穴加工可能位置図 (機器取付有効範囲)

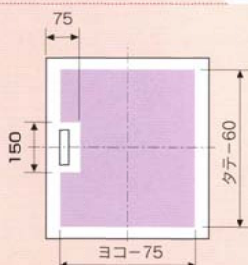

※ロット棒仕様の場合は別途Webより
ご確認ください。

■ A-A' 断面図

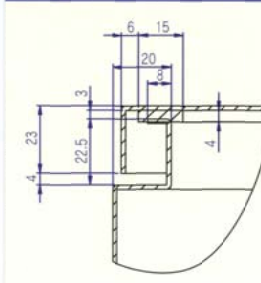

■ B-B' 断面図

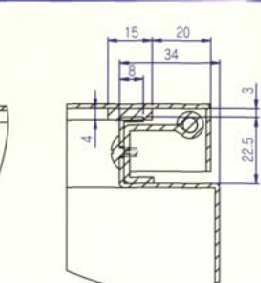

■ アース端子図

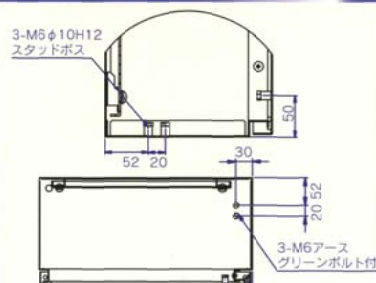

▶ ESCシリーズ

ステンレス
コントロールボックス

サイズ

横幅(W) 150mm~500mm
高さ(H) 200mm~500mm
奥行(D) 120mm~250mm

パチン錠

SUS製のスキリ設計
(H500mm以上の場合、2箇所)

水切構造

中板(SS) t=2.3mm
(50mmピッチグリッド付)
標準塗装 /
クリーム色(2.5Y8/2)ツヤ有

※中板は引っ掛け構造となり
簡単に取付けられます。

本体(SUS304)
板厚1.5mm
ヘアライン仕上げ

扉用蝶番ピン(SUS304)
脱落防止リング付

扉面穴加工例
扉(SUS304)
板厚1.5mm
ヘアライン仕上げ

防水・防塵パッキン
耐久性、非吸水性に優れた
クロロブレンゴムを採用

アース端子(本体2箇所、扉側1箇所)
M6ボス(グリーンボルト付)

■ 外形寸法

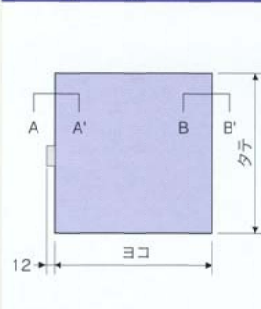

■ ベース/開口寸法

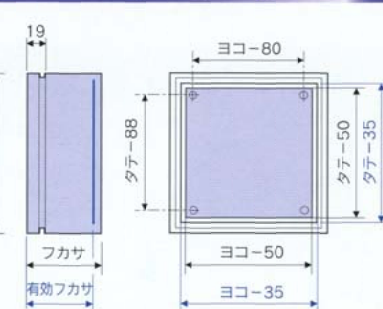

■ 前扉穴加工可能位置図 (機器取付有効範囲)

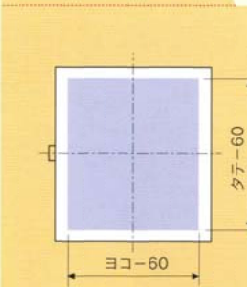

■ A-A' 断面図

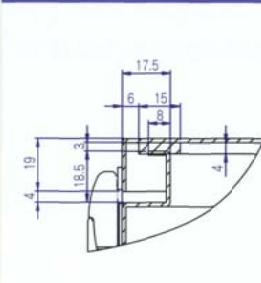

■ B-B' 断面図

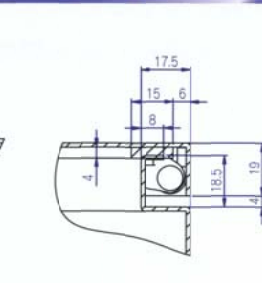

■ アース端子図

